

第 45 届世界技能大赛“数控铣项目”全国机械行业选拔赛样题（图纸）

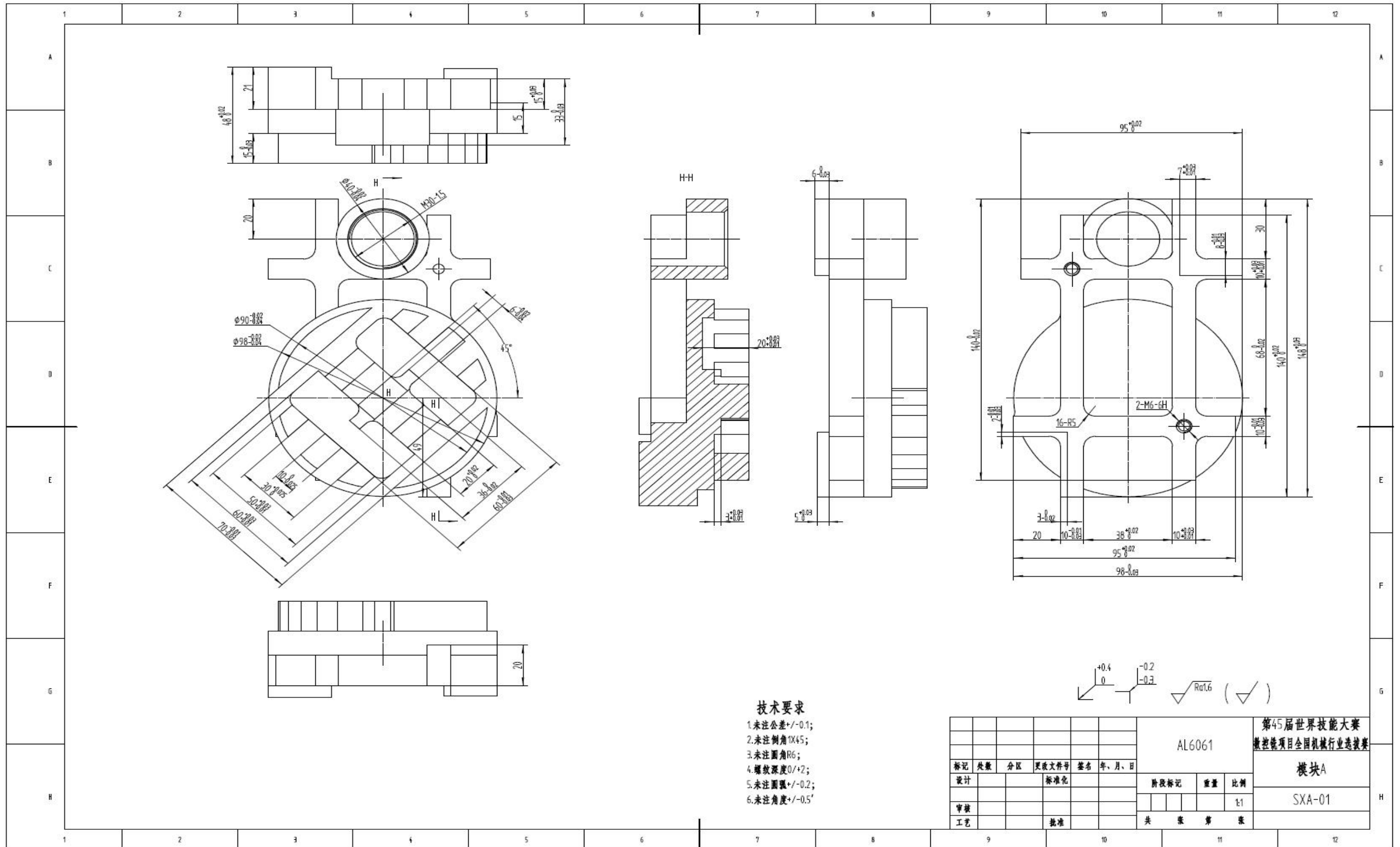

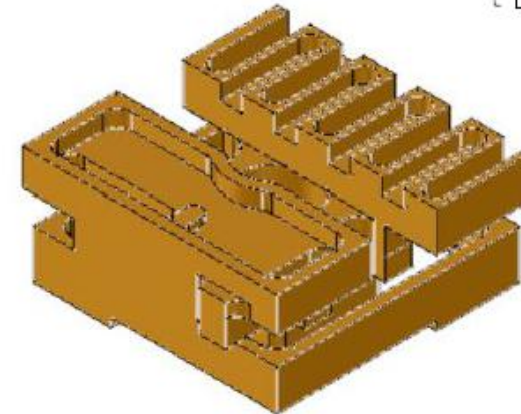
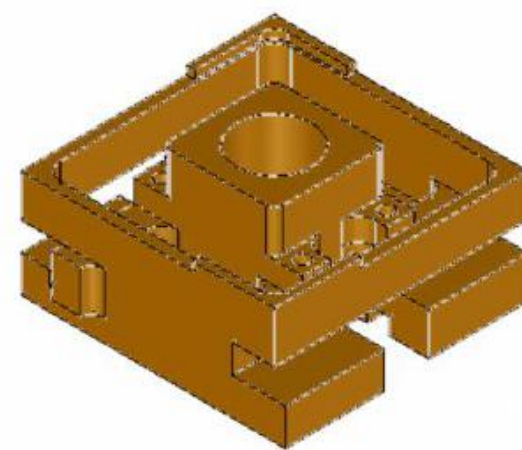
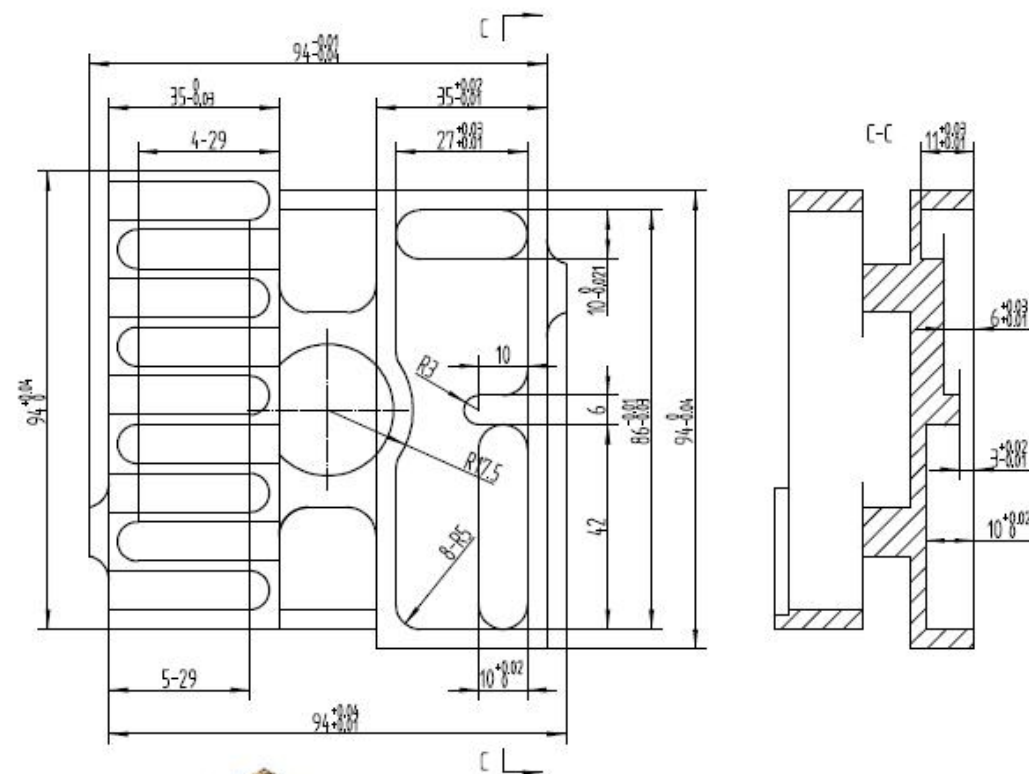
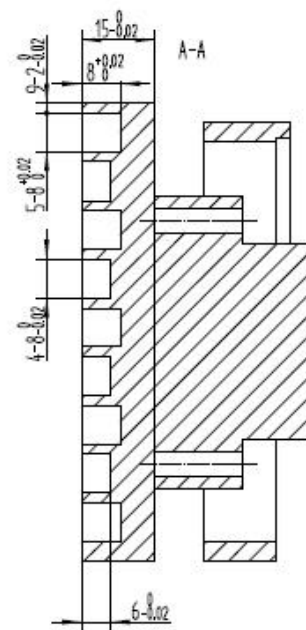
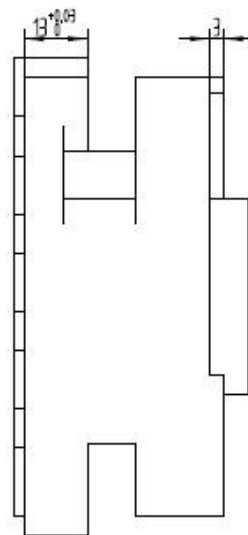
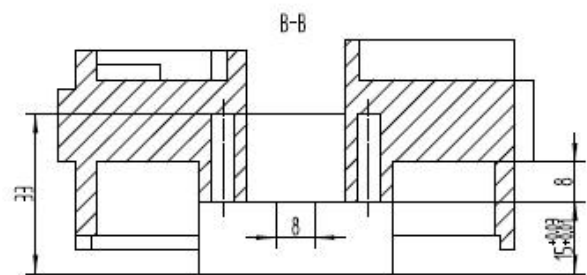
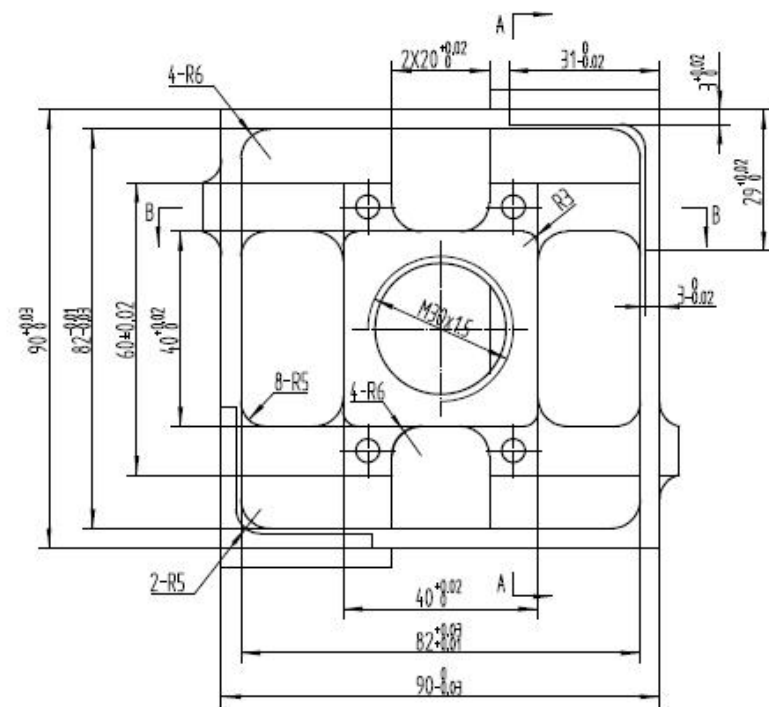
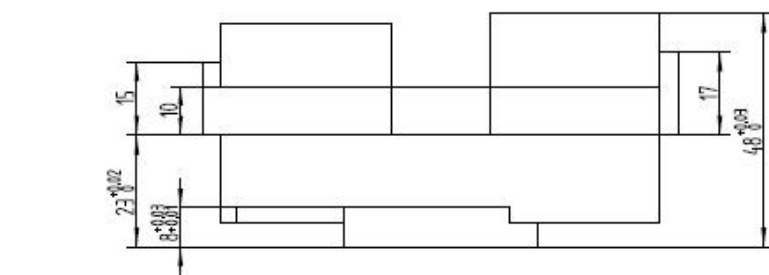

技术要求

1. 未注公差 ± 0.1 ;
2. 未注倒角 $1 \times 45^\circ$;
3. 未注圆角R6;
4. 螺紋深度 0 ± 2 ;
5. 未注圓環 ± 0.2 ;
6. 未注角度 $\pm 0.5'$

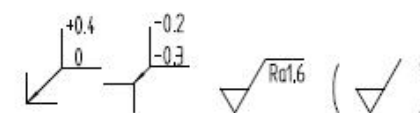

						45钢			第45届世界技能大赛 数控铣项目全国机械行业选拔赛	
标记	页数	分区	更改文件号	签名	年、月、日	阶段标记		重量	比例	模块B
设计			标准化						1:1	SXB-01
审核						共		张	第	
工艺			批准			共		张	第	